

# F500WS

1/10 SCALE ELECTRIC FORMULA CAR

## SETTING SHEET

DATE 2015 . 7 . 12

●ドライバー 田村

●コース スタジアムセイキ

環境  インドア  アウトドア

路面  アスファルト  カーベット

路面状況 ローグリップ 普通 ハイグリップ

気温 30 °C 湿度 60 % 路面温度 23 °C

●ボディ プロトフォーム

●フロントウイング ZENワイド + フラップ2コ

●リアウイング TRG

●サスポール

アップアーム側	ロアアーム側
<input type="checkbox"/> <input type="checkbox"/>	<input checked="" type="checkbox"/> <input checked="" type="checkbox"/>

●フロントスプリング

<input type="checkbox"/> SS φ0.4 (黒)	<input checked="" type="checkbox"/> ☆S φ0.45 (金)	<input type="checkbox"/> MS φ0.5 (黒)	<input type="checkbox"/> M φ0.5 (銀)	<input type="checkbox"/> H φ0.55 (黒)	<input checked="" type="checkbox"/> その他 (タミヤソフト銀)
--	--	--	---	--	--

●トー角  イン  アウト 0° ●キャンバー角 1.0°

●フロントバルク・スペーサー

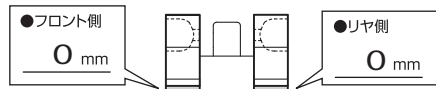

●サイドスプリング ●サイドスプリングテンション

<input type="checkbox"/> ☆S(銀)	<input type="checkbox"/> M(黒)	<input type="checkbox"/> H(銀)	サイドリンクに タッチしてから	回転
<input checked="" type="checkbox"/> その他(無し)				

●ベアリングホルダー

+2	+1	±0	-1	-2
サブアダプター向き				
<input type="checkbox"/>	<input checked="" type="checkbox"/> ☆	<input type="checkbox"/>	<input type="checkbox"/>	<input checked="" type="checkbox"/> ☆

●指数 ピニオンギヤ 22 T  
スーパーギヤ 110 T

●モーター HUNTER(旧型) / 17.5 ターン

ローター径 12.5 mm KV2250

●バッテリー ALP3500SP / 3500 mAh

Sサイズ  ショート

バッテリーレイアウト  フロント寄り  リヤ寄り

●メカ アンブ/ zenith サーボ/ sanwa 801

ブースト有り  ブースト無し(点滅) 受信器/ sanwa 451

memo 川田カップ仕様

サイドリンク前側1mm上げ(増やす→マイルド)

ジャイロなし

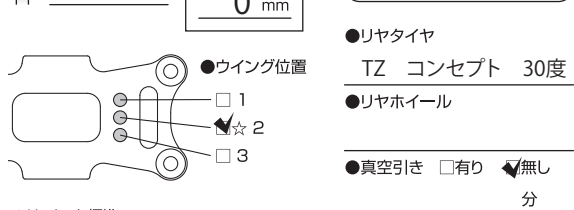
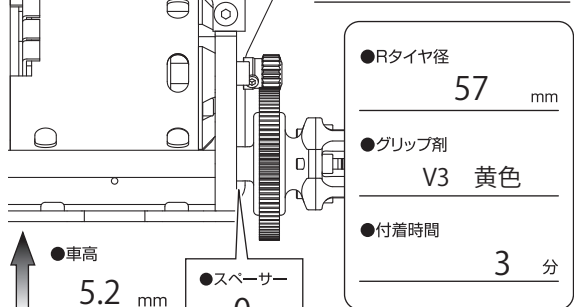
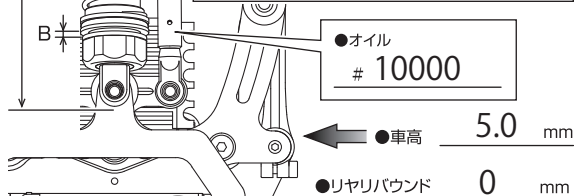
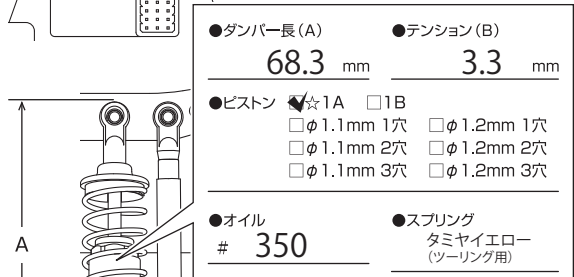
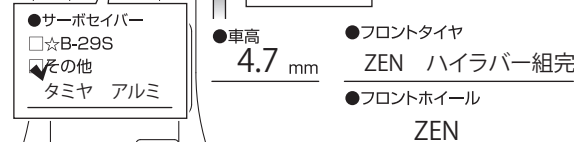
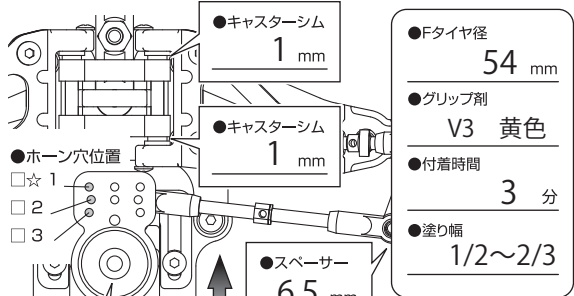
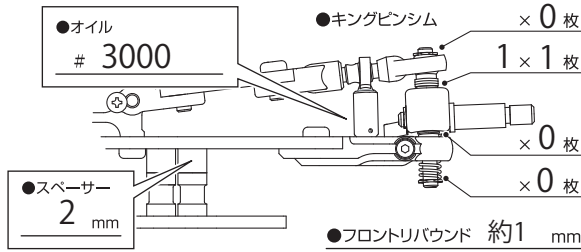

☆は、キット標準